

⚠ 注意：商品には寿命があります。詳細はCLX2021AAをご参照ください。

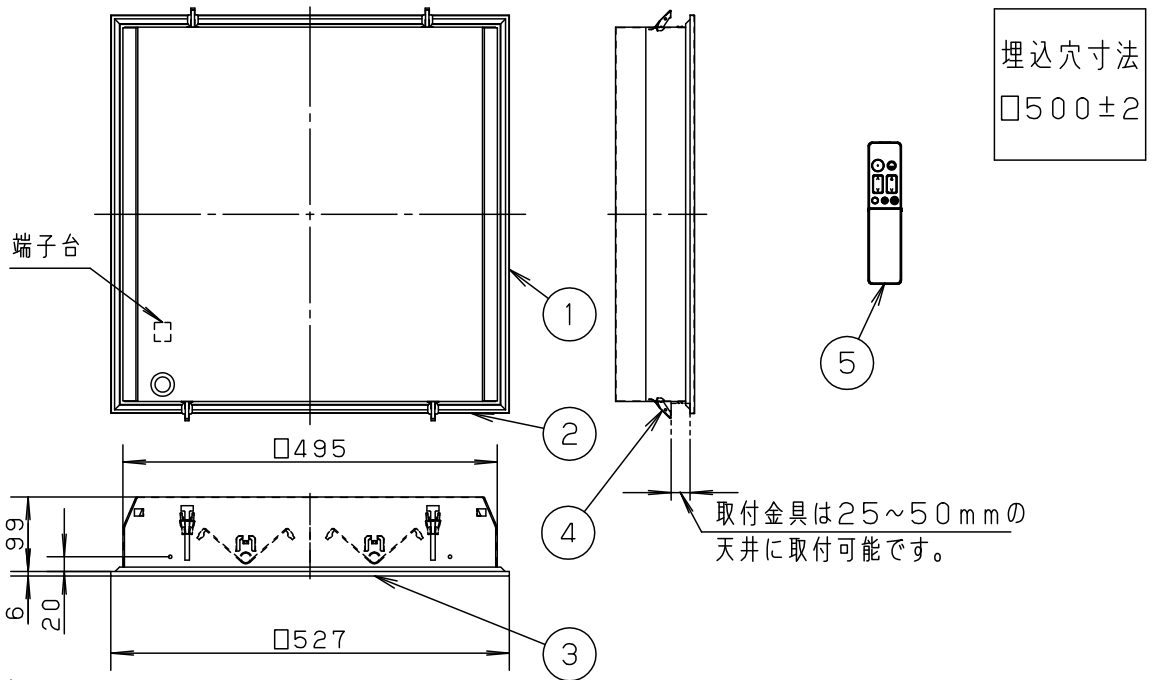

<施工上のご注意>

- 表面に凹凸のある天井の場合は、気密性が損なわれますので、平面に仕上げてください。
- ロックウール等、柔らかい天井に取付ける場合は、取付金具と天井の間に補強材を入れてください。
(取付金具が天井にくい込み、枠と天井の間にスキマができることがあります。)
- 取付金具にて取り付けできない場合、木ネジ(別途ご用意ください)により取り付けが可能です。
- 送り配線はできません。
- 埋込穴は必ず補強してください。(補強が無い場合は天井が反り気密性が損なわれます。)
補強材を含む取り付け可能厚さは25mm~50mmです。
- 埋込穴の角は直角に仕上げてください。気密性が損なわれます。

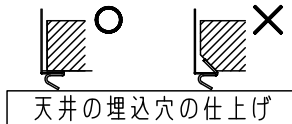
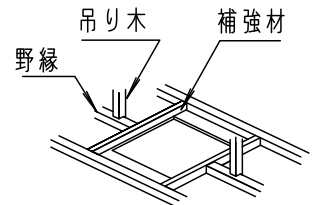

- リモコン送信器(3チャンネル)付
- カバーの取付方法はキックバネ方式です
- 虫、ホコリの入りにくい構造

⚠ 安全に関するご注意

- 一般屋内用器具です。屋外や水気、湿気のある所では使用しないでください。絶縁不良による感電の原因となります。
- **ブローイング工法**吹込用繊維質断熱材<JIS A9523>及び**マット敷工法**人造鉱物繊維断熱材<JIS A9521>で断熱施工された天井に使用することができます。
(JIL5002適合)
その他の特殊な断熱施工された天井壁には使用できません。
過熱による火災の原因となります。
- 天井埋込み専用器具です。補強のない天井には取り付けしないでください。
指定外取付けは、火災、落下の原因となります。
- 他の調光器と合わせて使用しないでください。火災の原因となります。



傾斜天井に取付ける場合の注意事項

- 55度を超える傾斜天井には取り付けしないでください。

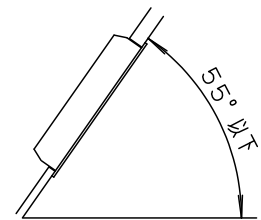

本図面は3枚で1組です。1/3

定格電圧	入力電流	消費電力				
AC100V	0.59A	58W				
LED	電球色(3000K Ra83)	5	リモコン送信器		3チャンネル ダイレクト切替・調光調色用	品番 LGBZ3440
	昼光色(6500K Ra83)	4	取付金具	ステンレス鋼板 (t0.5)		
器具質量	6.2kg	3	パネル	高拡散クリーンアクリル (t1.4)	乳白つや消し 外面・キレコート	板野 秋月
特記事項	~12畳用	2	枠	鋼板(t0.6)	クールホワイト ポリエスチル粉体塗装	
		1	本体	鋼板(t0.5)	高反射白色 エポキシ粉体塗装	
部番	部品名	材質・素材厚	備考	パナソニック株式会社		



⚠ 注意：商品には寿命があります。詳細はCLX2021AAをご参照ください。

●点灯切替

壁
スイッチ

消灯する・点灯する

- 壁スイッチをONすると、消灯前の点灯状態で点灯します。
壁スイッチで消灯後2秒以上経過した後、再び壁スイッチをONさせた場合は消灯前の状態で点灯します。普段モードと常夜灯は、リモコン送信器にて明るさを記憶させた場合、点灯状態はその明るさで点灯します。その他のモードは明るさを記憶できません。
- 壁スイッチをONしても点灯しない場合は、壁スイッチを素早く（約2秒以内）OFF⇒ONするか、壁スイッチをONにしてリモコン送信器で点灯状態を切り替えてください。

点灯状態を切り替える

- 壁スイッチを素早く（約2秒以内）OFF⇒ONすると、点灯状態が切り替わります。

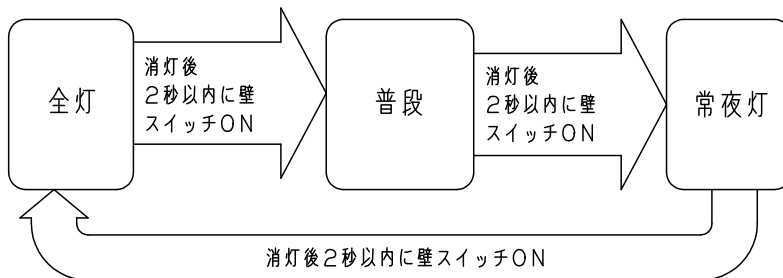

壁スイッチで消灯後2秒以上経過後、再び壁スイッチをONさせた場合は消灯前の状態で点灯します。またリモコン送信器で明るさを記憶させた場合、普段モードと常夜灯の点灯状態はその明るさで切替ります。その他のモードは100%点灯します。

リモコン
送信器

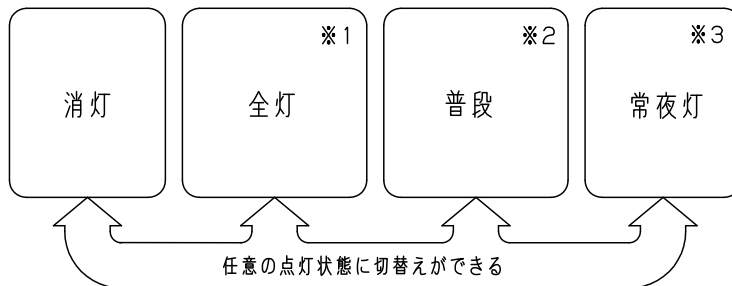

- ※1 リモコン送信器にて、約5～100%調光と調色ができます。調色または調光させた場合はその状態を普段ボタンに記憶します。
- ※2 出荷状態またはリモコン送信器リセット操作後は、昼白色、明るさ約85%で点灯します。リモコン送信器にて、約5～100%調光と調色ができます。調色または調光させた場合はその状態を普段ボタンに記憶します。
- ※3 リモコン送信器にて、6段階調光ができます。調光させた場合はその状態を常夜灯ボタンに記憶します。

<使用上のご注意>

- ・必ず壁スイッチと併用してください。
 - ・リモコン送信器の電池が消耗した場合、点灯・消灯ができません。
 - ・壁スイッチをOFFにしなければ待機時に電力を消費します。
- ・壁スイッチ1個で2台以上の器具の使用はできません。
- ・LEDにはバラツキがあるため、同一品番でも商品ごとに発光色、明るさが異なる場合があります。
- ・クレイコートは薄い皮膜で形成されていますので、強くこすると効果が減少する場合があります。
- ・クレイコートは全ての汚れに対応できるものではありません。染料やタバコのヤニ等には効果がありません。
- ・クレイコートは経年変化により、効果が多少減少します。（使用環境により程度は異なります）

本図面は3枚1組です。2/3

LED	5				品番
W・数	4				使用説明書
器具質量	3				LGBZ3440
特記事項	2				板野 秋月
	1				
	部番	部品名	材質・素材厚	備考	パナソニック株式会社



⚠ 注意：商品には寿命があります。詳細はCLX2021AAをご参照ください。

<リモコンについて>

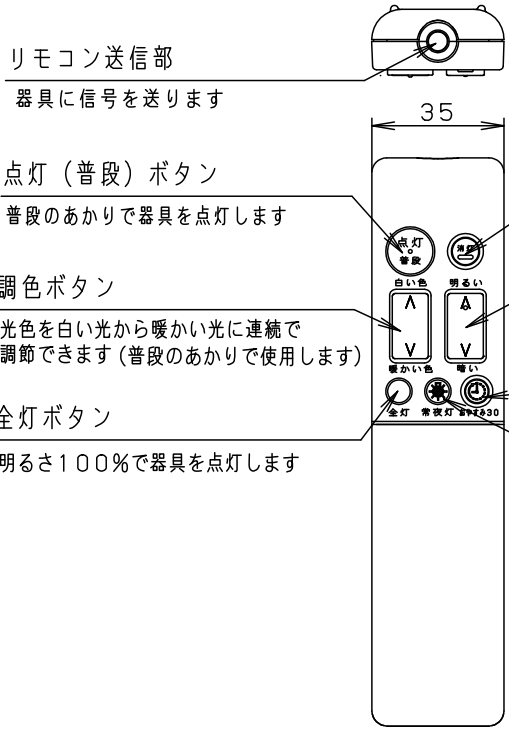

リモコン送信部

器具に信号を送ります

点灯(普段)ボタン

普段のあかりで器具を点灯します

調色ボタン

光色を白い光から暖かい光に連続で調節できます(普段のあかりで使用します)

全灯ボタン

明るさ100%で器具を点灯します

消灯ボタン

消灯します

明・暗ボタン

LED、常夜灯の明るさを明るくしたり暗くしたりすることができます

おやすみタイマーボタン

30分または60分後に器具を消灯します

常夜灯ボタン

常夜灯を明・暗ボタンで設定した明るさで点灯します
このボタンは太陽光や照明器具の光を蓄えて発光します

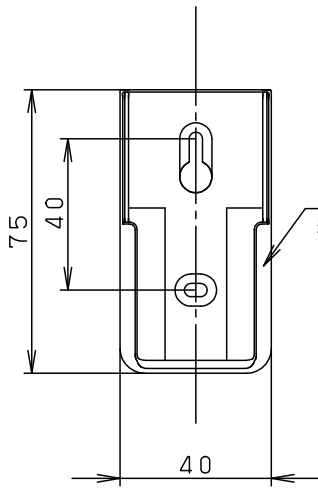
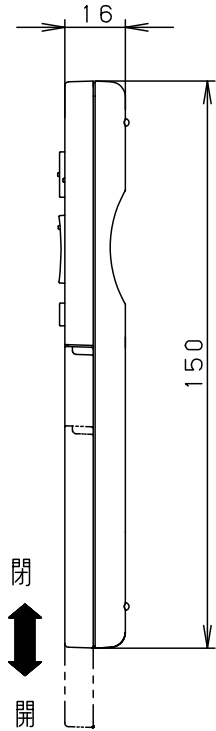

リモコンボックス

紛失防止用に壁掛け収納できます

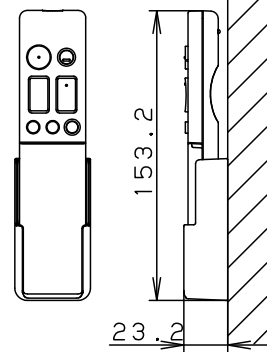

リモコンボックス挿入状態図
(木ネジ2本同梱)

<使用上のご注意>

- 1部屋で2台以上同じチャンネルに設定されたリモコン照明器具をご使用になりますと、1台のリモコン送信器で同時に動作する場合があります。

チャンネル確定ボタン

チャンネルの設定を確定します。

チャンネルスイッチ

1台のリモコンで複数台(3台まで)の器具を個別に操作できます。

フタをスライドさせた状態図

本図面は3枚1組です。3/3

LED	5				品番
W・数	4				使用説明書
器具質量	3				LGBZ3440
特記事項	2				板野 秋月
	1				
	部番	部品名	材質・素材厚	備考	パナソニック株式会社

