

取扱説明書

住宅用照明器具(ブラケット本体)

保管用

施工説明付き

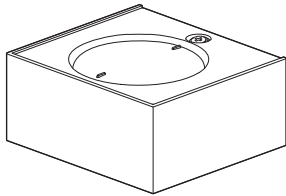

品番 **LGB81010** (ホワイト)
LGB81011 (ブラック)

ランプは別売です。適合ランプは 裏表紙「仕様」をご参照ください。

お客様へ

このたびは、パナソニック製品をお買い上げいただき、まことにありがとうございます。
取扱説明書をよくお読みのうえ、正しく安全にお使いください。
ご使用前に「安全上のご注意」(1ページ)を必ずお読みください。
この取扱説明書は大切に保管してください。
施工には電気工事士の資格が必要です。必ず、販売店、工事店に依頼してください。

安全上のご注意

必ずお守りください

人への危害、財産の損害を防止するため、必ずお守りいただくことを説明しています。

■誤った使い方をしたときに生じる危害や損害の程度を区分して、説明しています。

■お守りいただく内容を、次の図記号で説明しています。(下記は図記号の一例です。)



警告

「死亡や重傷を負うおそれがある内容」です。



注意

「傷害を負うことや、財産の損害が発生するおそれがある内容」です。



してはいけない内容です。



実行しなければならない内容です。



警告



必ず守る

●異常を感じた場合や、ランプを交換しても点灯しない場合は、速やかに電源を切る
異常状態が収まったことを確認し、販売店または別紙お客様ご相談窓口にご相談ください。

●ランプは器具表示のものを使用する
間違った種類、ワット数のランプを使用すると、火災のおそれがあります。



分解禁止

●器具を改造したり、部品交換をしない
火災、感電、落下によるけがのおそれがあります。



禁止

●アルカリ系洗剤は使用しない
守らないと、強度低下により破損し、落下するおそれがあります。



注意



必ず守る

●照明器具には寿命があります。
設置して10年経つと、外観に異常がなくても内部の劣化は進行しています。
点検・交換してください。

点検せずに長期間使い続けるとまれに火災、感電、落下などに至る場合があります。

◎1年に1回は「安全チェックシート」に基づき自主点検してください。

●ランプ交換、お手入れの際は、電源を切る
通電状態で行うと感電の原因となることがあります。

●器具の取り外しは販売店、工事店に依頼する
器具の取り外しには資格が必要です。



接触禁止

●点灯中や消灯直後はランプやその周辺にさわらない
やけどの原因となることがあります。
◎お手入れやランプ交換は電源を切り、ランプやその周辺が冷めてから行ってください。



禁止

●温度の高くなるものを器具の真下に置かない
火災の原因となることがあります。

◎器具の真下にストーブなどを置かないでください。

●LEDを直視しない
目の痛みの原因となることがあります。

工事店様へ

施工の前によくお読みのうえ、正しく施工してください。この説明書は必ずお客様にお渡しください。施工説明に記載されていない方法や、指定の部品を使用しない方法で施工されたことにより事故や損害が生じたときには、当社では責任を負えません。また、その施工が原因で故障が生じた場合は、製品保証の対象外となります。

施工説明

安全上のご注意

必ずお守りください

警告

■取付面

- 次のような場所には取り付けない
火災、感電、落下によるけがのおそれがあります。

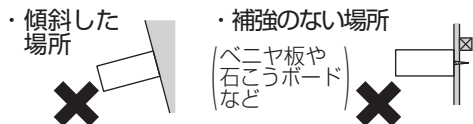

禁止



◎この器具は壁面（上・下向き取付）専用です。

■壁スイッチ

- 適合するスイッチ、ライトコントロールを使用する

指定以外のスイッチ、ライトコントロールと組み合わせて使用すると、火災のおそれがあります。

【調光器非対応タイプ】のランプを使用の場合
調光機能が付いた壁スイッチの場合は、
入切用 (ON/OFF) スイッチに変更する。

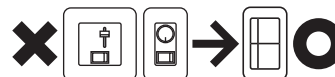

必ず守る

◎調光器の取り外しが必要です。

【調光器対応タイプ】のランプを使用の場合
起動方式CB1に適合した当社製ライト
コントロールを使用する。

■その他

- メタルラス張り、ワイヤラス張り、金属板張りの木造の造営材に器具を取り付ける場合は、器具の金属部と絶縁を取る
木ネジ、器具の取付板等とメタルラス、ワイヤラス、金属板とが電氣的に接触しないように取り付けてください。
守らないと、漏電した場合、火災のおそれがあります。



必ず守る

- 器具の取り付けは、説明書に従い
確実に行う

取り付けに不備があると火災、感電、落下によるけがのおそれがあります。

- 交流100ボルトで使用する

過電圧を加えると過熱し、火災、感電のおそれがあります。

- 電源線は端子台の差込み穴の奥まで
確実に差し込む

差し込みが不完全な場合、
火災、感電のおそれがあります。



必ず守る

注意

- 浴室など湿気の多い場所や
屋外で使用しない
火災、感電の原因となることがあります。
◎この器具は防湿、防雨型ではありません。



水ぬれ禁止

- 器具の取り付け取り外しは
手袋など保護具を使用する
けがのおそれがあります。



必ず守る

施工前のご確認事項

接続について

- 壁スイッチを設けてください。点灯消灯させたり、お手入れの際に電源を切ることができます。
- ON/OFFで使用する場合
当社製壁スイッチ品番WT5001、WT5002、WT50519、WT50529使用の場合は、スイッチ1個につき16台まで使用可能です。上記以外のスイッチは8台までで使用してください。
- ほたるスイッチと接続する場合は1回路につきスイッチ3個までで使用してください。
(4個以上のほたるスイッチと接続すると、スイッチを切にしても器具が消灯しないことがあります。)
- かつてにスイッチなど高性能スイッチを使用する場合は、起動方式CE1、CB1に適合した当社製スイッチを使用し、接続台数、方法は取扱説明書に従ってください。

【調光器対応タイプのランプをライトコントロールと接続して使用する場合】

- 起動方式CB1に適合の当社製ライトコントロールをご使用ください。
- 接続台数、方法についてはランプ、ライトコントロールの取扱説明書に従ってください。

照射方向について

- 照らしたい方向にランプを向けて、取り付けてください。
(壁面(上・下向き取付)専用)

- ・照射方向を上向きに取り付ける場合
- ・照射方向を下向きに取り付ける場合



取付位置について

- 器具の取り付けには下図の寸法が必要です。

- ・照射方向を上向きに取り付ける場合

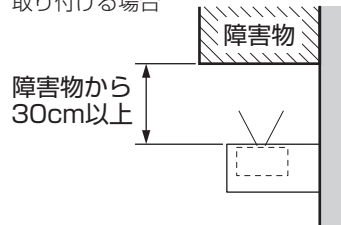

- ・照射方向を下向きに取り付ける場合

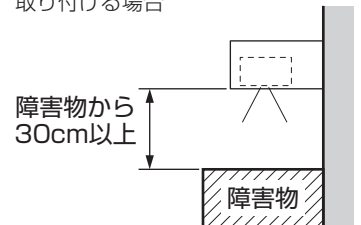

各部のなまえ

- 器具の取り付けは、手袋など保護具を使用してください。

取り付け前のご準備

- ・ネジ(2カ所)を緩め、取付板からカバーを取り外す。

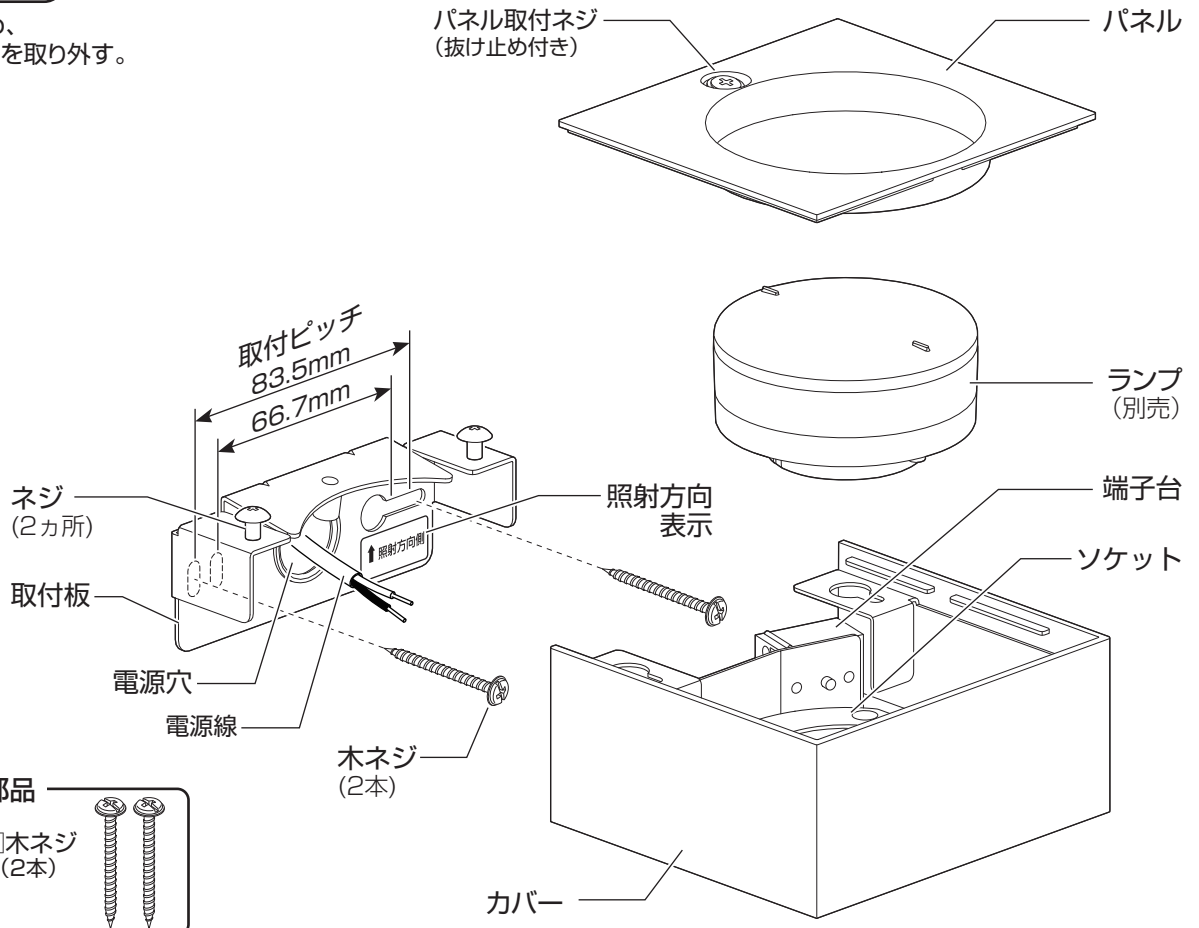

付属部品

施工する前に
まず付属部品を
ご確認ください

□木ネジ
(2本)

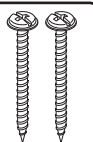

1 取付板を取り付ける

- ①電源穴に電源線を通し、照射方向表示を参照して取付方向を確認する。
- ②付属の木ネジ(2本)を確実に締め付ける。

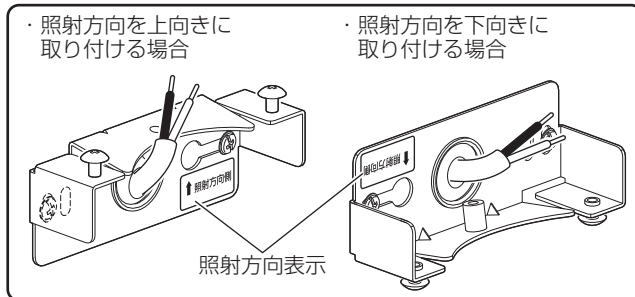

2 電源線を加工する

- ・適合電線 VVFφ1.6、φ2.0単線
- ・VVF外被から絶縁テープを巻き付けてください。

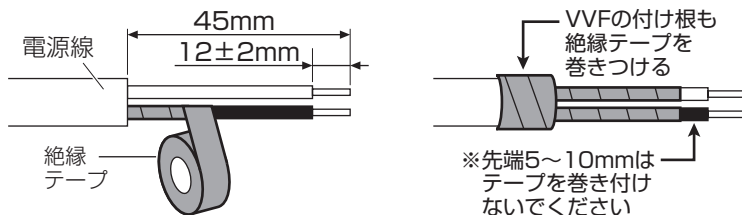

3 端子台に電源線を接続する

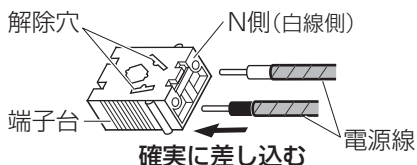

器具の取り替え等で電源線を外す場合は、マイナスドライバー等を解除穴に差し込みながら電源線を引き抜く。

4 カバーを取り付ける

- ①電源線を壁内に押し込みながら取付板のネジ(2カ所)にカバーのダルマ穴(2カ所)を引掛ける。
- ②カバーを取付板に押し付け、ネジ(2カ所)を確実に締め付ける。

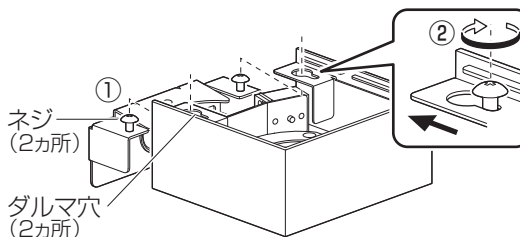

5 ランプを取り付ける

- ①ソケットのピン穴にランプのピンを入れる。
- ②ランプのツメに指を引っ掛け、カチッと音がするまで矢印方向に回して、確実に取り付ける。(回転角度約15°)

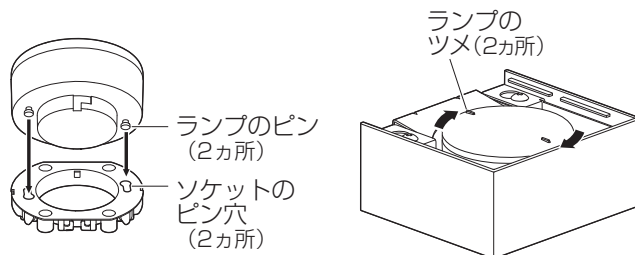

6 パネルを取り付ける

- ①カバーのネジ穴にパネル取付ネジを合わせる。
- ②パネル取付ネジを確実に締め付ける。

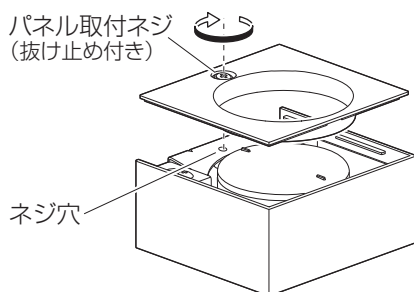

ご使用上に関するお知らせ

故障や異常ではありません

【 器具自体の留意点 】

- ランプはバラツキがあるため、同一品番でも商品ごとに発光色、明るさが異なる場合があります。
- 点灯中や消灯直後、プラスチックの伸縮によるきしみ音が発生することがあります。
- ランプを交換しても点灯しない場合は、電源を切り、販売店、工事店、または別紙お客様ご相談窓口にご相談ください。

【 周囲の影響 】

- 器具の近くでは、ラジオやテレビなどの音響、映像機器に雑音が入ることがあります。
- 器具のきわめて近くでは、リモコン機器（エアコンなど）のリモコンが動作しにくくなる場合があります。

【 調光器対応タイプのランプ使用時の留意点 】

- ランプ（調光対応）の取扱説明書、ライトコントロールの取扱説明書をご確認ください。

お手入れについて

電源を切って、ランプやその周辺が冷めてから行ってください

- 明るく安全に使用していただくため、定期的（6カ月に1回程度）に清掃してください。
- 汚れがひどい場合は、石けん水に浸した布をよく絞ってふき取り、乾いたやわらかい布で仕上げてください。

確認

シンナー、ベンジン、アルカリ性洗剤などでふいたり、殺虫剤をかけたりしないでください。変色、破損の原因となります。

ランプを交換する

電源を切って、ランプやその周辺が冷めてから行ってください

- ランプの明るさが低下するとランプの寿命です。ランプを交換してください。
- 交換ランプは、裏表紙「仕様」でチェックしたランプ品番、取り外したランプ背面の品番表示をご確認ください。
- パナソニック製ランプとの交換を推奨します。同じ種類・ワット数のランプでおすすめ以外のものを使用された場合、短寿命・故障の原因となることがあります。また、保証の対象外となります。
- ご使用以外のランプに交換される場合は、裏表紙「仕様」で適合ランプをご確認ください。ご使用のスイッチ、ライトコントロールとの適合も合わせて必ずご確認ください。

ランプの交換方法

1 パネルを取り外す

- ・ パネル取付ネジ(抜け止め付き)をドライバーで緩め、パネルを取り外す。

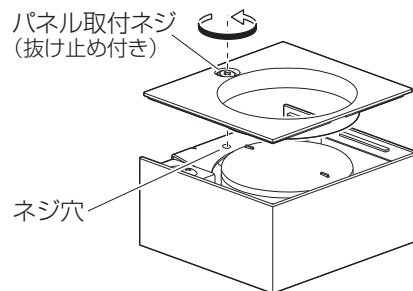

2 ランプを取り外す

- ・ ランプのツメに指を引っ掛け、カチッと音がするまで矢印方向に回す。(回転角度約15°)

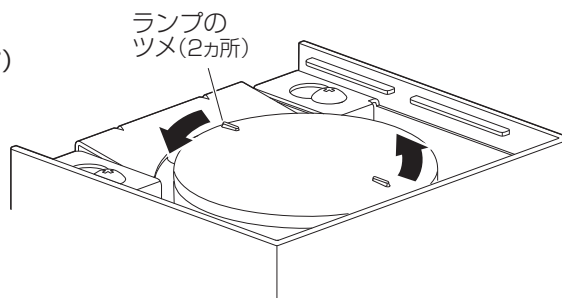

3 新しいランプを取り付ける

- ☞ 4ページ「照明器具を取り付ける」手順 5 参照

4 パネルを取り付ける

- ☞ 4ページ「照明器具を取り付ける」手順 6 参照

仕様



本体、ランプの品番をご確認いただき、品番にチェックをしてください。

本体品番	器具色	使用電圧	周波数	消費電力	入力電流	口金
<input type="checkbox"/> LGB81010	ホワイト	AC100V	50/60Hz 共用	※ 7.8W	※ 0.12A	GX53-1
<input type="checkbox"/> LGB81011	ブラック					

※消費電力、入力電流は組み合わせ可能な最大定格のランプを使用した場合です。

適合LEDフラットランプ (口金GX53-1)							
ランプ品番	ランプ品名	外径	高さ	調光	配光	明るさ	光色
<input type="checkbox"/> LLD2000L CE1	LDF5L-H-GX53/S	70mm	38mm	非対応	拡散	クラス500	電球色相当
<input type="checkbox"/> LLD2000V CE1	LDF5WW-H-GX53/S						温白色相当
<input type="checkbox"/> LLD2000N CE1	LDF5N-H-GX53/S						昼白色相当
<input type="checkbox"/> LLD4000L CE1	LDF8L-H-GX53/S				拡散	クラス700	電球色相当
<input type="checkbox"/> LLD4000V CE1	LDF8WW-H-GX53/S						温白色相当
<input type="checkbox"/> LLD4000N CE1	LDF8N-H-GX53/S						昼白色相当
<input type="checkbox"/> LLD2000L CB1	LDF6L-H-GX53/D/S			対応	拡散	クラス500	電球色相当
<input type="checkbox"/> LLD2000V CB1	LDF6WW-H-GX53/D/S						温白色相当
<input type="checkbox"/> LLD2000N CB1	LDF6N-H-GX53/D/S						昼白色相当
<input type="checkbox"/> LLD4000L CB1	LDF8L-H-GX53/D/S				拡散	クラス700	電球色相当
<input type="checkbox"/> LLD4000V CB1	LDF8WW-H-GX53/D/S						温白色相当
<input type="checkbox"/> LLD4000N CB1	LDF8N-H-GX53/D/S						昼白色相当

●ランプの取扱説明書には保証書が付いております。大切に保管してください。

●器具本体にはランプの種類まで表示されておりません。ランプ背面を確認し、品番にチェックしてください。

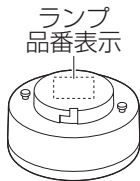

保証とアフターサービス よくお読みください

使いかた・お手入れ・修理などは…

■まず、お買い上げの販売店へご相談ください

▼お買い上げの際に記入されると便利です

販売店名			
電話	()	—	
お買い上げ日	年	月	日

- 保証期間中は、保証の規定に従って出張修理いたします。
- 保証期間終了後は、診断をして修理できる場合は、ご要望により修理させていただきます。

*修理料金は次の内容で構成されています。

技術料	診断・修理・調整・点検などの費用
部品代	部品および補助材料代
出張料	技術者を派遣する費用

●アフターサービスについてのご不明な点や修理に関するご相談は、お買い上げの販売店または別紙お客様ご相談窓口にお問い合わせください。

修理を依頼される時は…

まず電源を切って、お買い上げ日と以下の内容をご連絡ください。

●製品名	住宅用照明器具
●品番	<input type="checkbox"/> LGB81010 <input type="checkbox"/> LGB81011
<input checked="" type="checkbox"/> 本体品番をご確認いただき、品番にチェックをしてください。	
●故障の状況	できるだけ具体的に

保証期間：お買い上げ日から本体1年間

保証書が必要な場合は、当社代理店または当社営業所へお申し出ください。

※保証の例外 24時間連続使用など、1日20時間以上の長時間の使用の場合、保証期間は半分となります。

補修用性能部品の保有期間 6年

*当社はこの照明器具の補修用性能部品（製品の機能を維持するための部品）を、製造打ち切り後6年間保有しています。

パナソニック株式会社 ライティング機器ビジネスユニット

〒571-8686 大阪府門真市門真1048 © Panasonic Corporation 2019

LGB81010-T3A

N0419-00