



直管LED器具 ベースライト

品番 NNFJ42051
NNFJ42201

・器具の施工には電気工事士の資格が必要です。施工は必ず工事店に依頼してください。

施工説明

工事店様へ、この説明書は保守のためお客様に必ずお渡しください。

安全に関するご注意

⚠ 警告

- 施工は、施工説明にしたがい確実に行う。施工に不備があると、落下・感電・火災の原因となります。
- 器具、ランプを分解、改造しない。落下・感電・火災の原因となります。
- 必ずパナソニック製LEDランプを使用する。
管径・口金が異なると耐オイルミスト性能が損なわれ、落下・感電・火災の原因となります。
- ランプはガラス製のため、取扱に注意する。
破損によるケガの原因となります。万一、破損した場合、すぐに電源を切り交換してください。
- ランプが破損した状態で使用しない。落下・感電・火災の原因となります。
- 表示された電源電圧（定格電圧±6%）・周波数で使用する。
指定外の電源電圧・周波数で使用すると、感電・火災の原因となります。
- 電気設備技術基準にしたがい必ずD種（第3種）接地工事をする。不備があると、感電・火災の原因となります。
- 電源線の接続後の絶縁・防水処理（融着テーピング等）は確実にを行う。感電・火災の原因となります。
- 単線とより線の直接接続（ねじり接続等）はしない。必ず専用工具で圧着すること。火災の原因となります。
- 壁面縦取付時は接地側ソケットを下側にして取付ける。感電・火災の原因となります。
- 金属切削加工工場などのオイルミストが発生する環境を考慮した照明器具です。
オイルミスト環境下で使用する場合は、JIS K 2241に規定された切削油でオイルミスト濃度3mg/m³以下の環境で使用する。
既定切削油以外のオイルミスト環境下で使用した場合、オイルミストの付着などにより破損・感電・火災の原因となります。

⚠ 注意

- 周囲温度は、5～35℃で使用してください。指定外の周囲温度で使用すると、ちらつきや短寿命の原因となります。
- 屋内用器具です。風の強い場所、常時高温・高湿度になる場所、腐食性ガスが発生する場所、塩害を受ける場所、振動の強い場所では使用しないでください。落下・感電・火災の原因となります。
- ガード、吊具の取付は必ず適合するものを使用してください。落下の原因となります。
- 器具の取り付け取り外しは手袋など保護具を使用してください。けがのおそれがあります。

施工上のご注意

- ・スイッチを接地側に取付けた場合、消灯後もランプが薄暗く発光する場合がありますので、必ず非接地側（電圧側）にお取付ください。（接地側の無い電源では両切りスイッチをおすすめします。）
- ・T/U付6Aリレーを使用する場合、照明器具の接続台数に制限があります。
詳細については、該当T/U付6Aリレーのカタログ・商品仕様書をご参照ください。

器具背面図

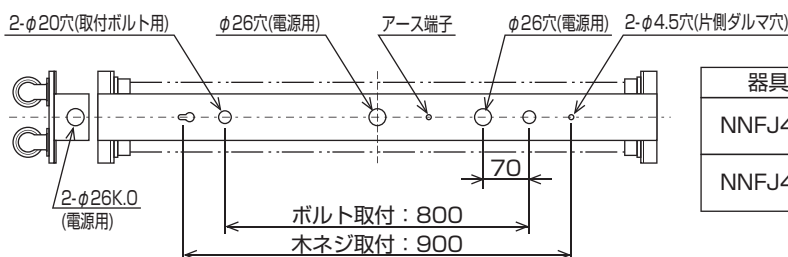

器具品番	適合ガード	適合吊具
NNFJ42201	FK42553(ステンレス製) FK42533(鋼材製)	NP29000(ステンレス製)
NNFJ42051	FK41554(ステンレス製) FK41534(鋼材製)	FP61032W(鋼材製)

各部のなまえと取付方法

1 取付前の確認

- 器具質量(3.5kg:NNFJ42201+直管LEDランプの場合)に十分耐えるよう、取付ボルトまたは木ネジ取付部(ネジ掛かり代)の強度を確保する。
(取付ボルトは、W3/8又はM10を使用する。)
(木ネジは、丸木ネジ呼び4.1を使用する。)
- 取付ピッチ ボルト取付: 800mm
木ネジ取付: 900mm
- 不備があると器具落下の原因となります。

2 本体の取付

- 取付ネジ(2個)を外して、予め器具に装着してある反射笠(NNFJ42051の場合反射板)を本体から取り外しておく。
- 電源線、アース線を本体の電源穴から引き込んでおく。
- 電源プッシングがついていない電源穴を使用する場合は、必ずプッシングを付替えてください。
- 本体を取付ボルトに確実に取付ける。
(推奨トルク値: 1.5N・m)
- 器具内線を座金やナットで挟み込んでいないかを確認する。
不備があると器具落下・感電の原因となります。



電源プッシング

3 電源線・アース線の接続

- 電源線・器具口出し線・アース線を接続する。
- 接続部の絶縁、防水処理(融着テーピング等)を確実にを行う。
- D種(第3種)設置工事が必要。
- 口出し線の接続は、電気設備技術基準の省令第7条、および同解釈第12条にしたがうこと。
- 口出し線の線種: エコ電線
- 口出し線の線径: 0.75mm²



警告 接続、保護が不完全な場合、感電・火災の原因となります。

4 反射笠の取付(NNFJ42051の場合反射板)

- 上記 2. で取り外した取付ネジ(2個)で確実に取付ける。
(推奨締付トルク値: 0.8N・m)
- 取付ネジは+ドライバー等の工具で確実に取付けてください。
- 取付が不完全な場合、反射笠落下の原因となります。



警告 施工は、施工説明にしたがひ、確実にを行う。施工に不備があると、火災・感電・落下の原因となります。

※NNFJ42201の例で説明しています。

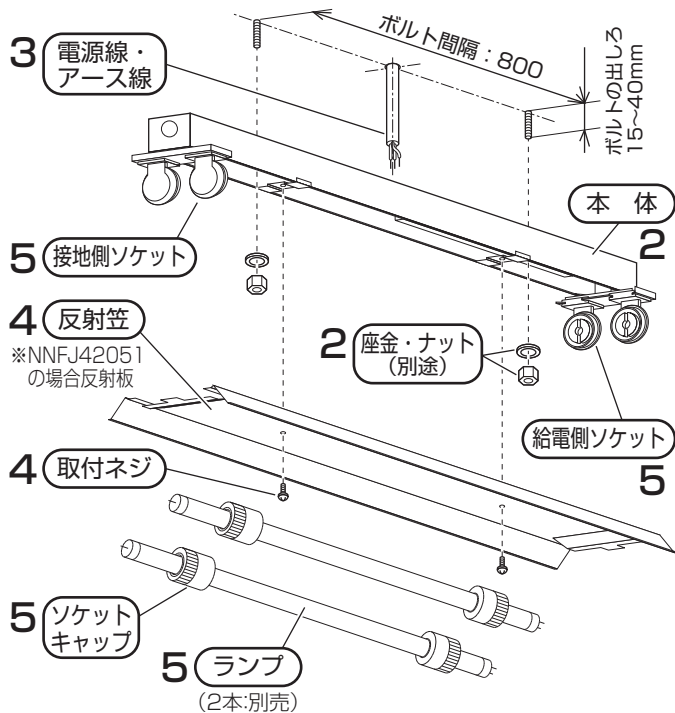

5 ランプを確実に取付ける

- ランプ(別売)にソケットキャップをはめこむ。
- ママーク付ソケットにランプピン1本ピン側を取付ける。
(ランプに方向性があります。向きを確認して取付けてください。)
- ランプをソケットの奥まで挿入して、確実に取付ける。
- 発光部が照射方向となるように90°回転させて取付ける。
取付が不完全な場合、ランプ落下、照度低下の原因となります。
- ソケットキャップをソケットにしっかりと締め付ける。
取付が不完全な場合、耐オイルミスト性能が損なわれ、絶縁不良または感電の原因となります。

絶縁不良、感電のおそれあり。下記注意点にしたがひ、確実に取付けてください。

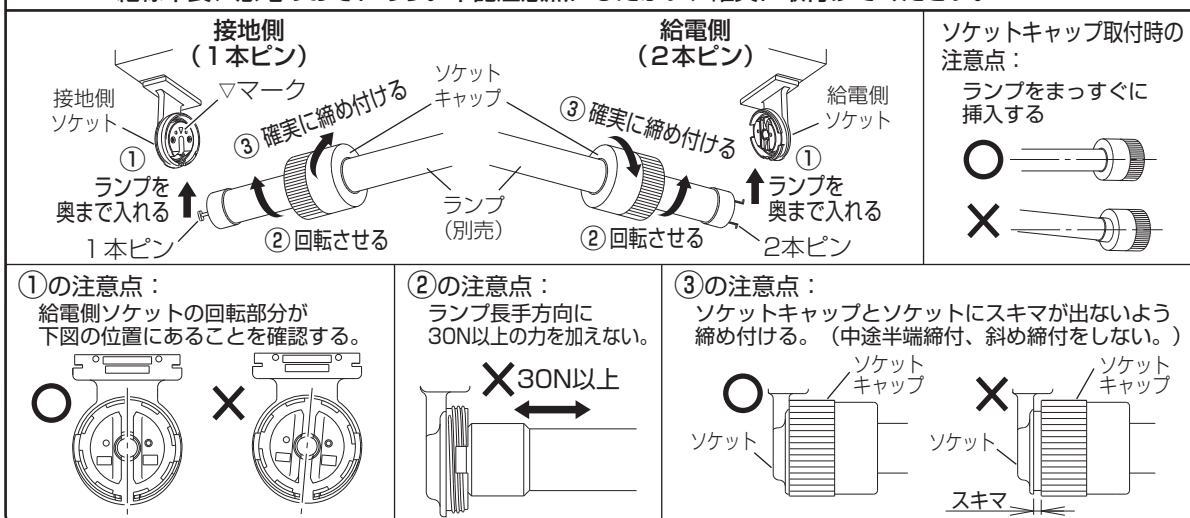

ソケットキャップ取付時の注意点:

ランプをまっすぐに挿入する

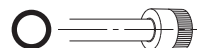

①の注意点:
給電側ソケットの回転部分が下図の位置にあることを確認する。

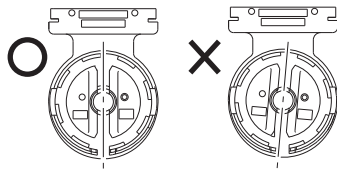

②の注意点:
ランプ長手方向に30N以上の力を加えない。

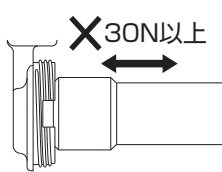

③の注意点:
ソケットキャップとソケットにスキマが出ないように締め付ける。(中途半端締付、斜め締付をしない。)

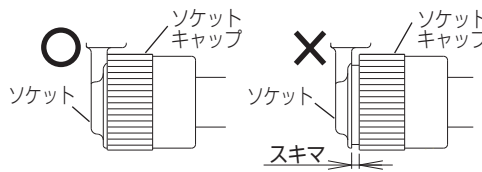

取扱説明

お客様へ、この説明書は必ず保管ください。

・ご使用前にこの取扱説明書を必ずお読みのうえ、正しくお使いください。

安全に関するご注意

警告

- 器具、ランプを分解、改造しない。
落下・感電・火災の原因となります。
- ランプはガラス製のため、取扱に注意する。
破損によるケガの原因となります。万一、破損した場合、すぐに電源を切り交換してください。
- ランプが破損（ひび・割れ等）した状態で使用しない。
破損した状態でも点灯しますが、使用し続けると耐オイルミスト性能が損なわれ、落下・感電・火災の原因となります。
- 万一、煙が出たり、変な臭いがするなどの異常が発生した場合、
すぐに電源を切り、工事店に修理を依頼する。
そのままで使用すると、感電・火災の原因となります。
- ランプの取付・取外しや清掃の際は必ず電源を切り、水分を取り除く。
通電状態で濡れたソケットに触れたり、ソケット内部の導電板に触れたりすると感電の原因となります。

注意

- シンナー、ベンジン、アルカリ系洗剤で器具を拭かないでください。
変色、変質、強度低下による破損の原因となります。
水または中性洗剤を用いて、汚れた部分を軽く拭き取ってください。
- 照明器具には寿命があります。
設置して10年^(※1)経つと、外観に異常がなくとも内部の劣化は進行しています。
点検交換してください。※1：使用条件は周囲温度30℃、1日10時間点灯です。
 - ・LED光源は寿命が来ても、暗くなりますが点灯し続けます。
点灯出来るからといって継続して使用が可能というわけではありません。
 - ・周囲温度が高い場合・点灯時間が長い場合などは寿命が短くなります。
 - ・1年に1回は「安全チェックシート」に基づき自主点検してください。
3年に1回は工事店等の専門家による点検をお受けください。
(チェックシート番号：CLX2021HA)
点検せずに長時間使い続けるとまれに落下・感電・火災に至る場合があります。

■LED照明器具の光源寿命は、40,000時間です。

使用上のご注意

- ・調光機器などとの組合せはできません。
- ・LED素子にバラツキがあるため、同じ品番のランプでも光色・明るさが異なる場合があります。
予めご了承ください。
- ・ラジオ、テレビや赤外線リモコン方式の機器は照明器具から離してご使用ください。
雑音が入ったり、正常に動作しない場合があります。
- ・同時通訳機等の誘導無線をご使用になられる場合、雑音が入る場合があります。
事前に確認し、対策を講じてください。

保証について

- ・保証について……… この商品の保証期間は1年間です。但し、LED電源は3年間です。
ランプなどの消耗品は除きます。詳細は弊社カタログをご参照ください。
- ・保証書について……… 保証書が必要な場合は、弊社代理店または弊社営業所へお申し出ください。
- ・補修用性能部品……… 弊社はこの照明器具の補修用性能部品（電気部品）を製造打ち切り後、
6年間保有しています。
補修用性能部品には、同等機能を有する代替品を含みます。

お手入れ・ランプ交換

- 器具の清掃に…… 水または中性洗剤を用いて、汚れた部分を軽く拭き取ってください。シンナー、ベンジン、アルカリ系洗剤で拭かないでください。変色・変質、強度低下による破損の原因となります。
 - ランプ交換に…… 本体表示にしたがって、下記の指定された部品を使用してください。必ずパナソニック製LEDランプを使用してください。管径・口金が異なると耐オイルミスト性能が損なわれ、落下・感電・火災の原因となります。
 - ランプには方向性がありますので、向きを確認して取付けてください。
 - ランプはソケットの奥まで確実に挿入して取付けてください。
- * 詳細は (各部のなまえと取付方法) (2ページ) 参照。
- ソケットキャップをソケットにしっかりと締め付ける。取付が不完全な場合、耐オイルミスト性能が損なわれ、絶縁不良または感電の原因となります。



警告

- 感電のおそれあり
ランプ交換時は、必ず電源を切ってください。
- ランプ破損のおそれあり
ランプはガラス製です。取扱に注意してください。
- やけどのおそれあり
点灯中や消灯直後はランプやその周辺をさわらないこと。

交換部品	器具品番	適合ランプ
	NNFJ42051	LDL40S/29 (29×2)
	NNFJ42201	LDL40S/19 (19×2)
		LDL40S/14 (14×2)

注) 飛散防止膜付タイプ、高演色タイプのランプは使用できません。

(ランプ交換のしかた)

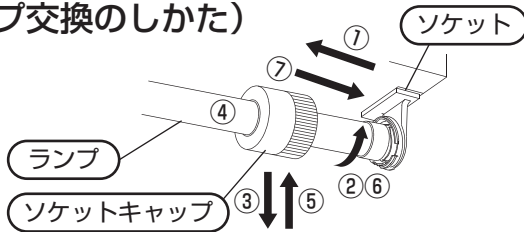

- ソケットキャップをソケットから取外す。
 - ランプを90°回転させる。
 - ランプを下方向に取外す。
 - 新しいランプにソケットキャップをはめこむ。
 - ランプをソケットに取付ける。
 - ランプを90°回転させる。
 - ソケットキャップをソケットにしっかりと締め付ける。
- 取付が不完全な場合、耐オイルミスト性能が損なわれ、絶縁不良または感電の原因となります。

④の注意点：
ランプをまっすぐ挿入する

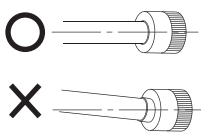

⑤の注意点：
給電側ソケットの回転部分が下図の位置にあることを確認する。

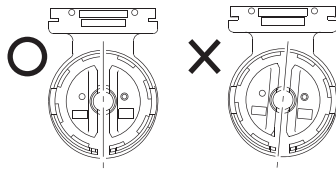

⑥の注意点：
ランプ長手方向に30N以上の力を加えない。

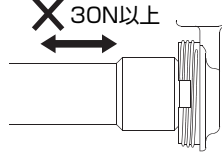

⑦の注意点：ソケットキャップとソケットにスキマが出ないように締め付ける。(中途半端締付、斜め締付をしない)

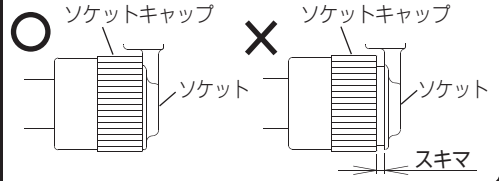

■定格

品番		NNFJ42051 NNFJ42201		
起動方式		LE9 (2灯用)		
適合ランプ	定格電圧	AC100V	AC200V	AC242V
LDL40S/29	入力電流	0.64A	0.32A	0.27A
	入力電力	64W	62W	62W
LDL40S/19	入力電流	0.45A	0.22A	0.19A
	入力電力	44W	44W	44W
LDL40S/14	入力電流	0.37A	0.18A	0.15A
	入力電力	37W	36W	36W

注) 飛散防止膜付タイプ、高演色タイプのランプは使用できません。