

品番 NNK(H)00001W NNK(H)00002W

・器具の施工には電気工事士の資格が必要です。施工は必ず工事店に依頼してください。

施工説明

工事店様へ、この説明書は保守のためお客様へ必ずお渡しください。

安全に関するご注意

警告

- 施工は、器具の取扱説明書にしたがい確実に。施工に不備があると火災・感電・落下の原因となります。
- 器具の改造および構成部品の交換をしない。火災・感電・落下の原因となります。
- 天井埋込専用ですので、壁取付けや天井直付けの取付けはしない。火災・感電・落下の原因となります。
- この器具は軒下用です。雨のかからない屋根の部分や軒下で使用する。
また、浴室など湿気が多い場所で使用しない。火災・感電の原因となります。
- 器具の部位により防水性能が異なります。
天井裏部は防水性能がありません（一般屋内）ので、天井裏部に水のかかる場所へは設置しない。
火災・感電の原因となります。
- 適合器具を組み合わせる。火災・感電・落下の原因となります。
- 天井材の凹凸が大きい場合はスキマを防水シール剤などで埋める。火災・感電の原因となります。

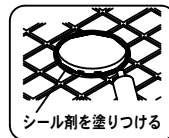

注意

- 直射日光のあたる場所、湿気が多い場所、振動のある場所、腐食性ガスの発生する場所では使用しない。
落下・サビの原因となります。
- 器具の取付取り外しなどは手袋など保護具を使用する。けがのおそれがあります。

各部のなまえと取付方法

- ・ロックウール等、やわらかい天井及び珪酸カルシウム板に取り付ける場合は必ず、取付板と天井の間に補強材を入れてください。
取付板が天井にくい込み、枠と天井の間にスキマができることがあります。
- ・器具の取り付け取り外しは手袋など保護具を使用する。
けがのおそれがあります。

品番	埋込穴寸法	取付可能天井厚
NNK00001W	Φ175±2	5~21
NNK00002W	Φ200±2	5~25

※LED照明器具適合品番の一覧は、リニューアルプレートの承認図をご参照ください。

1 取り付け前の確認

- ・器具の質量に十分耐えるよう、取付部の強度を確保する。
不備がありますと器具落下の原因となります。
- ・施工時の埋込高さを確保する。（NNK00001Wのみ）
不備がありますと器具変形及び施工できない原因となります。

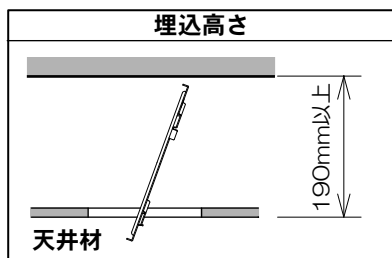

2 天井に埋込穴をあける

・品番により埋込穴径が異なります。（別表参照）



3 取付板を埋込穴より挿入する

- ①短い側より、埋込穴に挿入する。
- ②凸部分側を天井面側とし、配置する。

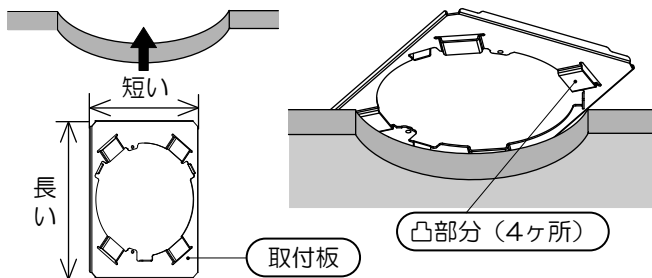

- ③埋込穴径により、ガイドとなる部分が異なります。
センターズレが生じないように埋込穴にガイドを合わせる。

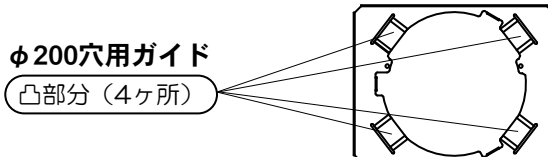
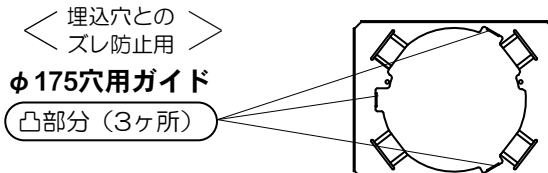

（☞ さらへ続く）

各部のなまえと取付方法（続き）

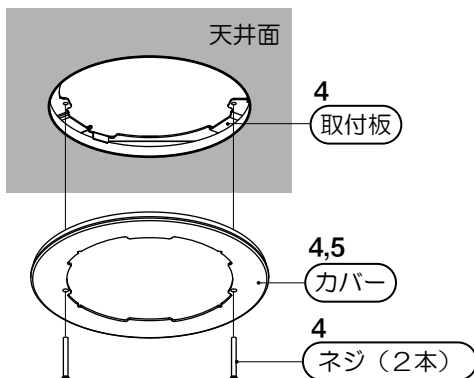

4 カバーを取付板に取り付ける

- ・付属のネジ（2本）を用いて取り付ける。
（推奨締付トルク0.3～0.5N・m）
指定以上のトルクで締め付けますと、カバーの変形によりLED照明器具との間に隙間が発生し、浸水の原因となります。
- ・カバー外周部にシーリング剤を塗布する。

5 カバーにLED照明器具を取り付ける

- ・LED照明器具の取り付けは、付属の取扱説明書に従い、取り付けてください。

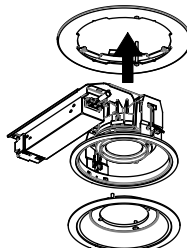

適合LED照明器具（別途）

- ・LED照明器具に接続する電源線をリニューアルプレート[®]の構造部材に挟み込まないように取り付ける。
挟み込むと、絶縁破壊による感電・火災の原因となります。
- ・LED照明器具の取付金具の入る位置は、左図の通りとなります。
確実に挿入してください。

カバーの取付金具挿入位置詳細図

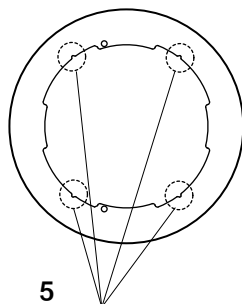

5 取付金具挿入位置

※LED照明器具の取付金具をいずれかの場所に合わせる。

LED照明器具の取り外しについて

- ・LED照明器具の取り外しは、付属の取扱説明書に従い、取り外してください。

取扱説明

お客様へ、この説明書は必ず保管ください。

- ・ご使用前にこの取扱説明書を必ずお読みのうえ、正しくお使いください。

安全に関するご注意

⚠ 警告

- 器具を改造しないでください。落下の原因となります。

⚠ 注意

- 照明器具には寿命があります。
設置して10年経つと、外観に異常がなくても内部の劣化は進行しています。
点検・交換してください。
※使用条件は周囲温度30℃、1日10時間点灯です。
 - ・周囲温度が高い場合・点灯時間が長い場合などは寿命は短くなります。
 - ・1年に1回は「安全チェックシート」に基づき自主点検してください。
3年に1回は工事店等の専門家による点検をお受けください。（チェックシート番号：CLX2021BA）
点検せずに長期間使い続けるとまれに落下・感電・火災などに至る場合があります。

保証について

- 保証について
この商品の保証期間は1年間です。詳細は弊社カタログをご参照ください。
- 保証書について
保証書が必要な場合は、弊社代理店または弊社営業所へお申し出ください。

パナソニック株式会社 ライティング事業部 〒571-8686 大阪府門真市門真1048

お問い合わせ先 パナソニック 照明と住まいの設備・建材お客様ご相談センター

0120-878-709（フリーダイヤル）0120-872-460（FAX）

取説No. NNK00001W-TB2

MO117-020920