

住宅用火災警報器 けむり当番・ねつ当番
ワイヤレス連動型用 移報接点アダプタ



移報接点アダプタ で、さまざまな機器と連動して火災をお知らせ!



新
SH3290
希望小売価格9,450円
(税抜9,000円)
けむり当番・ねつ当番
ワイヤレス連動型用移報接点アダプタ
(専用リチウム電池使用)
鑑定型式番号:申請中

ワイヤレス連動
電波到達距離
約100m^{※1}

電池寿命
約10年^{※2}

耳の不自由な方にフラッシュ光でお知らせ。

● 光る警報ブザーとの接続例

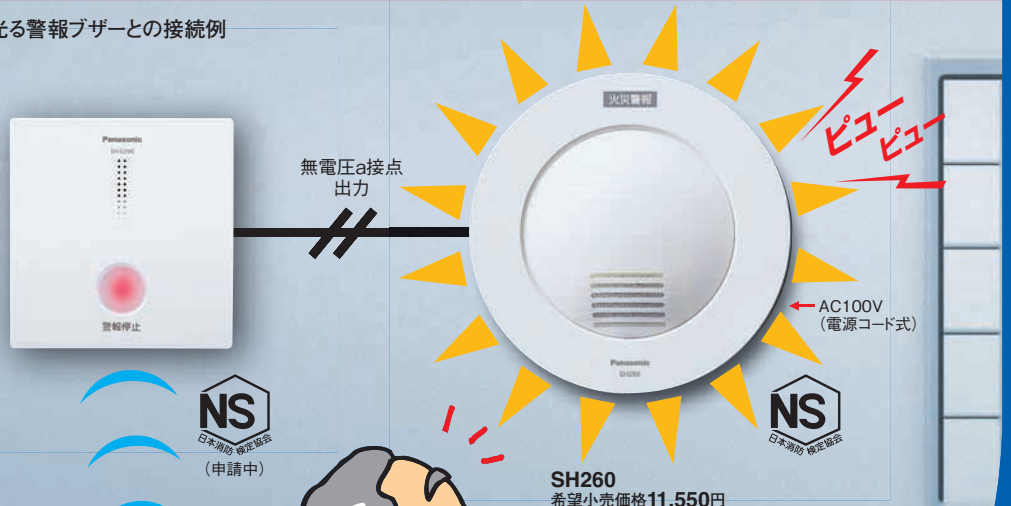

SH260
希望小売価格11,550円
(税抜11,000円)
光る警報ブザー(10台まで)
鑑定型式番号:鑑住補第21~5号

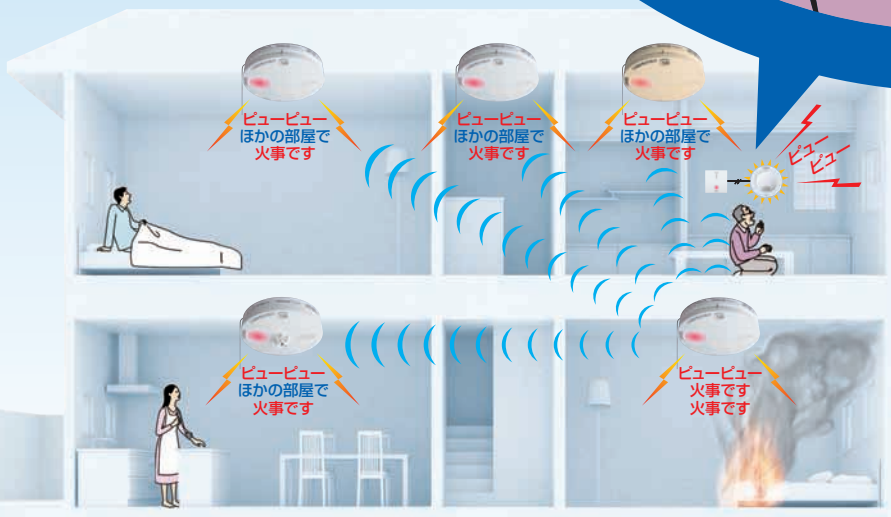

警報停止ボタンで「動作試験」や「警報停止」ができます。

通常時 連動して動作試験ができます。



● 火災警報音を鳴らす場合は、警報停止ボタンを3秒以上押してください。

火災警報時 火元以外の警報音を停止できます。

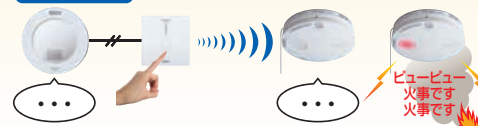

※1) 障害物がない場所での水平見通し距離。 ※2) 年2回の動作試験を実施した場合。電池寿命は使用条件などによって、短くなる場合があります。
注) 住宅用火災警報器(薄型ワイヤレス連動型)と組み合わせてご使用ください。(詳細は裏面をご参照ください。)

接続可能な機器

住宅用火災警報器(薄型ワイレス連動型※1)

●連動可能台数最大15台。(親器1台、子器14台まで。移報接点アダプタ1台で子器1台分として数えます。)

接続機器



新 SH3290
希望小売価格 **9,450円**
(税抜9,000円)
けむり当番・ねつ当番ワイレス連動型用移報接点アダプタ
鑑定型式番号:申請中

けむり子器 SH32427Y 和室色
希望小売価格 **10,185円**(税抜9,700円)
鑑定型式番号:鑑住第22~14号
●白色もあります。
SH32427

けむり親器 SH32717
希望小売価格 **10,500円**
(税抜10,000円)
鑑定型式番号:
鑑住第22~13号

ねつ子器 SH32127
希望小売価格 **9,870円**
(税抜9,400円)
鑑定型式番号:
鑑住第22~15号

※1)一般型ワイレス連動型(アンテナ付・SH22□□□)との連動も可能です。

ブザーやインターホンから、光や音で火災警報をすることができます。(詳細は、接続機器側のカタログや取扱説明書をご覧ください。)

警報ブザー		テレビドアホン		共同住宅用インターホン(キューティオン)※2	
姿 図	品 番	姿 図	品 番	姿 図	品 番
光る警報ブザー※3 (屋内用)	SH260	パナソニック製※3 (VL-SWN352KL)	VL-SW231KL VL-SV230KD VL-SW500KL VL-SWN352KL VL-SV500KL VL-SV25X/K VL-SW230X VL-SV20 VL-SV230X VL-SV30X VL-SW250K VL-SV31KL VL-SW230KD VL-SV32KL	カラーモニター付※4 (SHX11002W)	SHX11002W SHX15102W SHX11102W SHX65002W SHX61002W SHX65102W SHX61102W SHX25102W SHX15002W
警報ランプ付ブザー※4 (屋側用)	EA5501	パナソニック電工製※4 (WQH500W)	WQH500W	カラーモニター無※4 (SHX11006W)	SHX11006W SHX61006W SHX11106W SHX61106W

■接続方法(光る警報ブザーの場合)

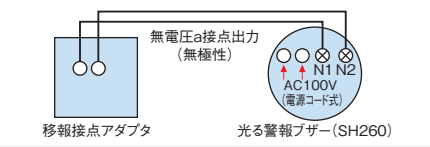

■接続方法(どこでもドアホンの場合)

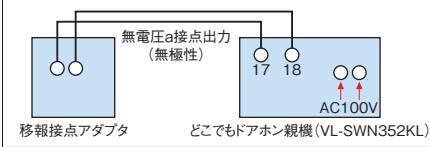

■接続方法(1M型(カラーモニター付)の場合)

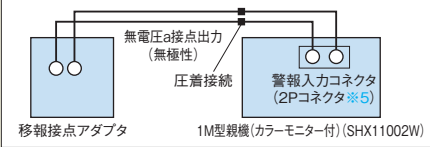

※2)共同住宅にご使用される場合、住宅用火災警報器(薄型ワイレス連動型)1システムで複数の住戸を連動させて使用しないでください。(詳細は住宅用火災警報器カタログをご参照ください。)
※3)配線長50mまで。 ※4)配線長100mまで。 ※5)2Pコネクタ付リード線はキューティオン側に同梱しています。 注)移報接点アダプタと100V機器の間は1m以上離して設置してください。

■仕様

定格容量	無電圧a接点出力 DC30V 0.5A以下
電源	専用リチウム電池(同梱) (交換用電池/品番:SH384552520×1本、希望小売価格:1,208円(税抜1,150円))
電池寿命	約10年※7
電池切れ警報期間	約1週間
警報停止機能	警報停止ボタンを押すと、 火元以外の住宅用火災警報器が約5分警報停止します。
適用電線	φ0.65mm~φ0.9mmまたは0.5mm ² ~0.75mm ²
最大配線長	接続する機器の仕様による
質量	約145g
使用温度範囲	0℃~+40℃
設置位置	壁面(屋内)
発信出力	10mW
使用周波数	CH1固定:(426.6625)MHz (小電力セキュリティ)
電波の到達距離	障害物のない場所での水平見通し距離約100m(周囲環境により短くなります。)

■出力のタイミング(イメージ図)

火元	火災検知 ビュービュー (火事です 火事です)
火元以外連動先	連動警報 ビュービュー ほかの部屋で 火事です
移報接点アダプタの出力	ON OFF

●警報停止操作をすると出力がOFFになります。

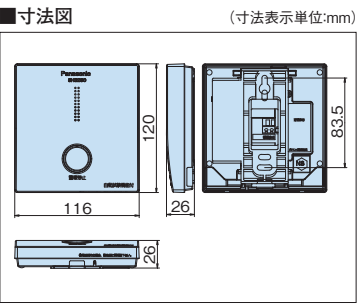

※7)年2回の動作試験を実施した場合。電池寿命は使用条件などによって、短くなる場合があります。 注1)移報接点アダプタに火災検知機能はありません。 注2)移報接点アダプタから火災警報音は鳴りません。(「電池切れ」、「電波異常」の警報メッセージは鳴ります。) 注3)移報接点アダプタに引きひもは同梱していません。(引きひも/品番:SH384557311×1本、希望小売価格:116円(税抜110円))

⚠安全に関するご注意

- ご使用の前に、「取扱説明書」をよくお読みいただくか、お買い上げの販売店または専門施工店にご相談の上、正しくお使いください。
- この商品は火災の防止器ではありません。火災などによる損害については責任を負いかねますのでご了承ください。
- この商品は消防法で定める住宅用防災機器の規格に適合した住宅専用の機器(日本消防検定協会鑑定申請中)です。(消防法で定める自動火災報知設備ではありませんので非住宅建築物、一定規模以上の共同住宅には使用できません。)
- このカタログに掲載の商品は、使用用途・場所などを限定するもの、定期点検および機器のメンテナンスを必要とするものがあります。お買い上げの販売店または専門施工店にご確認ください。

ご購入の前に

- 本カタログ掲載商品の希望小売価格(税込)には、配送・設置調整費・工事費、使用済み商品の引き取り費等は含まれておりません。
- 商品改良のため、仕様・外観は予告なしに変更することがありますのでご了承ください。
- 印刷物と実物とは多少色味が異なる場合があります。あらかじめご了承ください。
- このカタログの掲載商品の詳細については、販売店・専門施工店または当社におたずねください。

ハロー! 環境技術

エコ製品で止める温暖化 チーム・マイナス6%

eco ideas

パナソニックグループは、みなさまと共に「チーム・マイナス6%」に取り組んでいます。

お求めは当店で

■発行
パナソニック電工株式会社
宣伝企画部(HA・セキュリティ事業部)
〒571-8686大阪府門真市門真1048
☎(06)6908-1131(大代表)
©Panasonic Electric Works Co., Ltd.2011
本書からの無断の複製はかたくお断りします。
このカタログの記載内容は平成23年6月現在のものです。
■SBCT1E71 201106-2XZ